

# LED LICHTSPIEGEL 8144 2.0 oval, 8232 2.0 rund

DE

EN

FR

IT

LED LIGHT MIRRORS 8144 2.0 oval, 8232 2.0 round

LED MIROIR 8144 2.0 ovale, 8232 2.0 ronde

SPECCHIO A LUCE LED 8144 2.0 ovale, 8232 2.0 rotondo

# BERNSTEIN

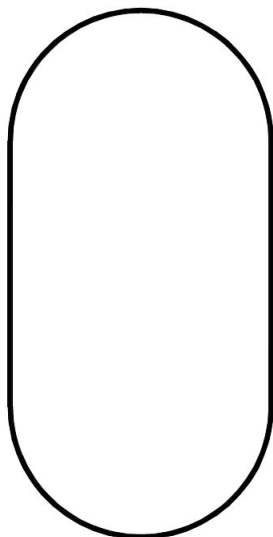

8144 2.0 C

8144 2.0 D

8144 2.0 G

8144 2.0 H

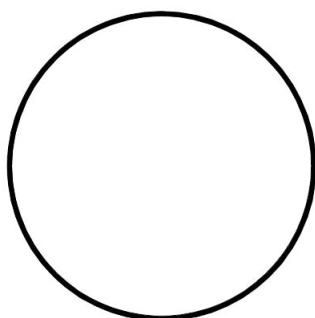
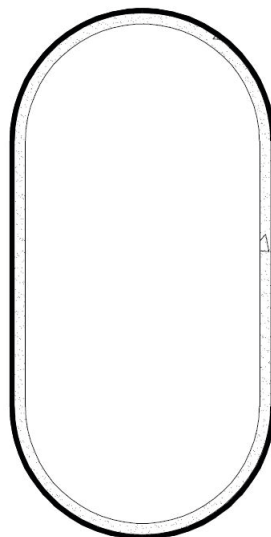

8232 2.0 A

8232 2.0 B

8144 2.0 G

8144 2.0 H

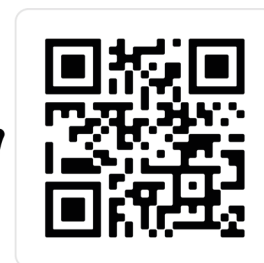
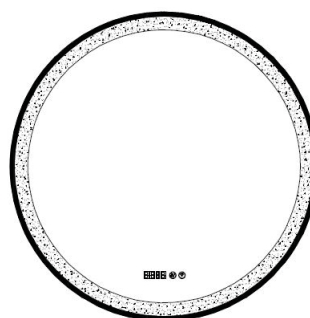
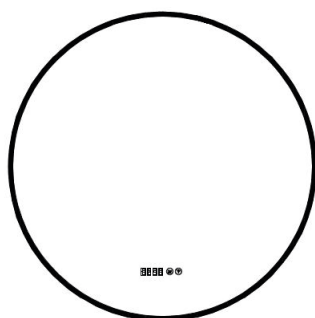
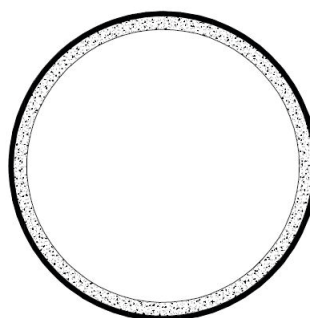

*Manual*



MONTAGEANLEITUNG - III / 2022

ASSEMBLY INSTRUCTIONS / NOTICE DE MONTAGE / ISTRUZIONI DI MONTAGGIO

ABMESSUNGEN  
MEASUREMENTS / DIMENSIONS / DIMENSIONI

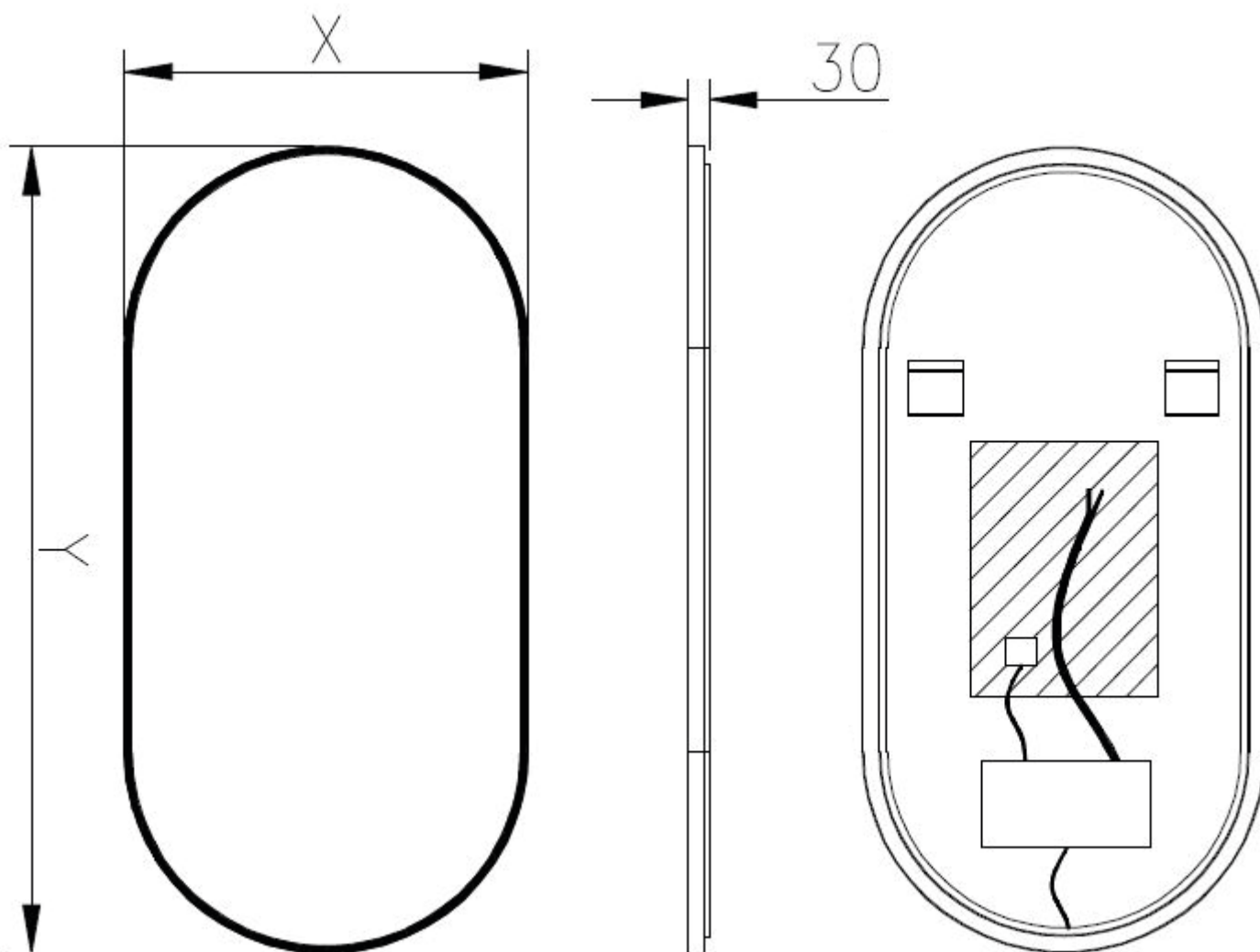

Abmessungen	X	Y
400 x 600 x 30 mm	400 mm	600 mm
550 x 1000 x 30 mm	550 mm	1000 mm

## ABMESSUNGEN MEASUREMENTS / DIMENSIONS / DIMENSIONI

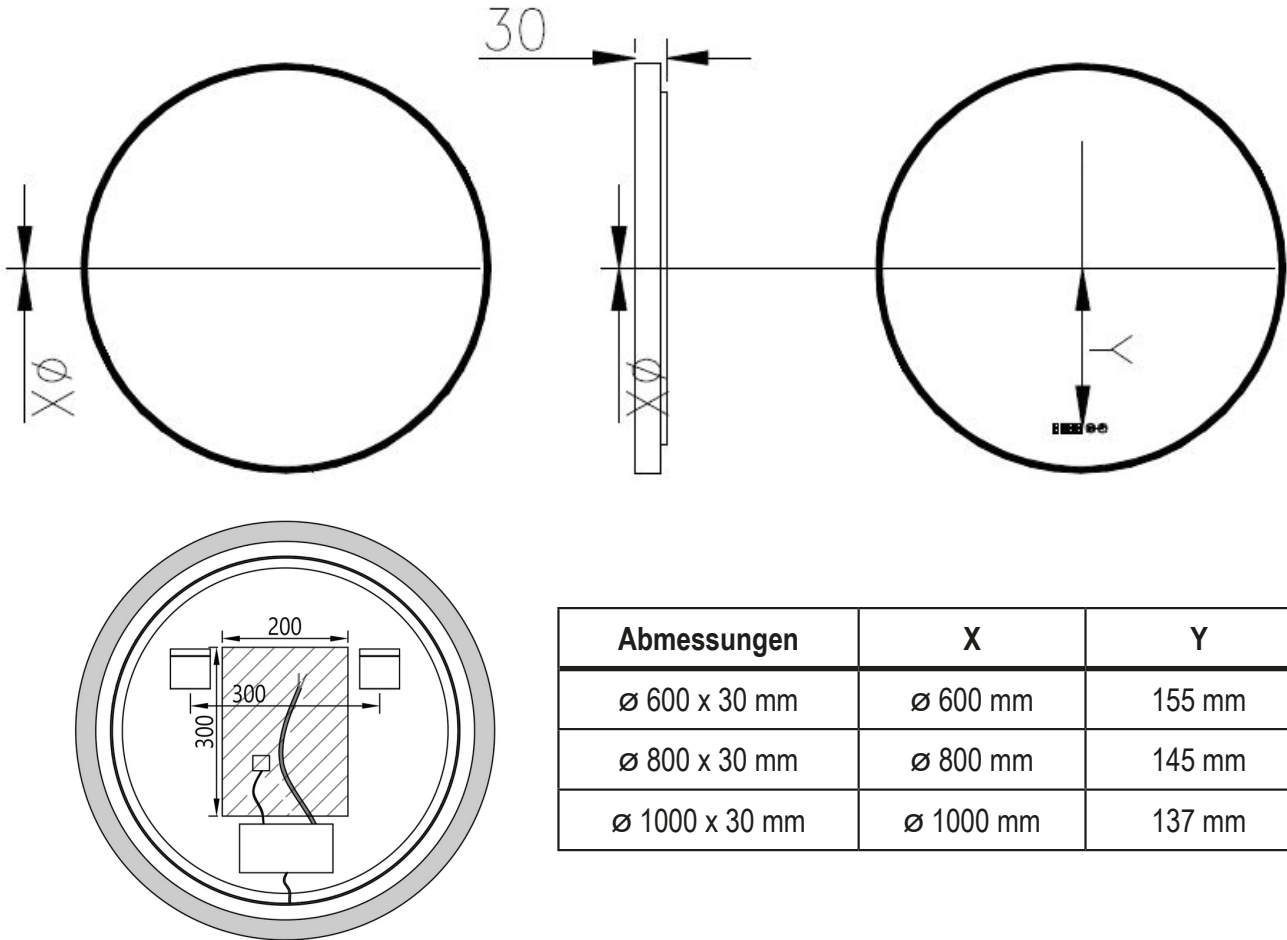

## EINBAUSITUATIONEN INSTALLATION SITUATIONS / SITUATIONS D'INSTALLATION / SITUAZIONI DI MONTAGGIO

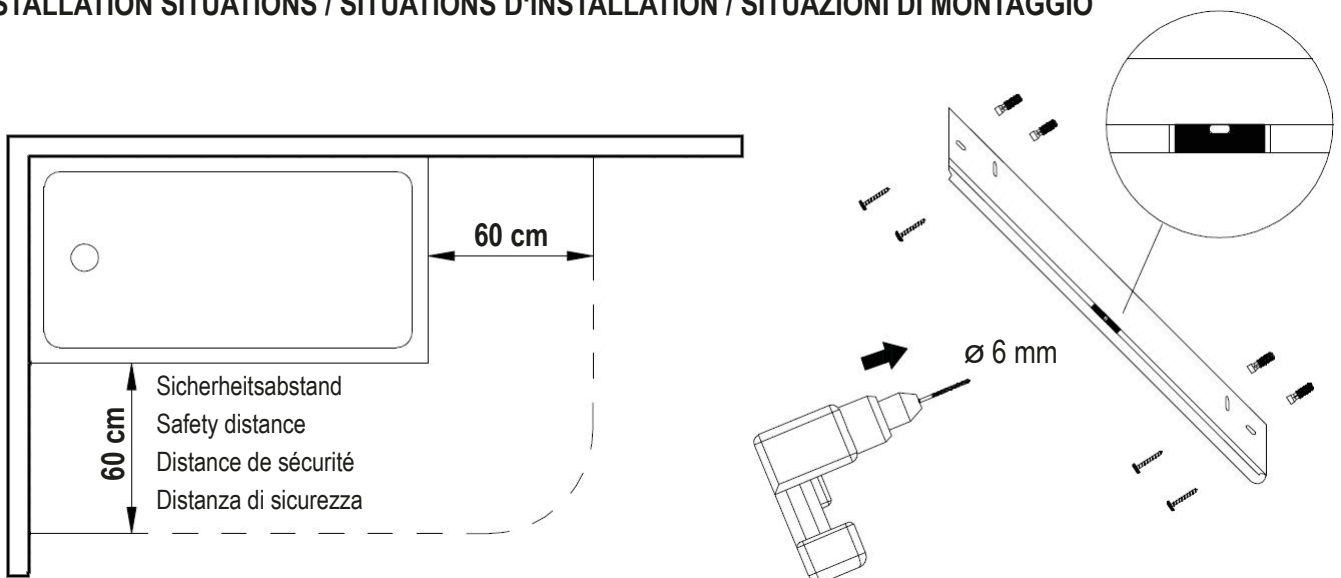

WANDMONTAGE

WALL MOUNTING / FIXATION MURALE / MONTAGGIO A PARETE

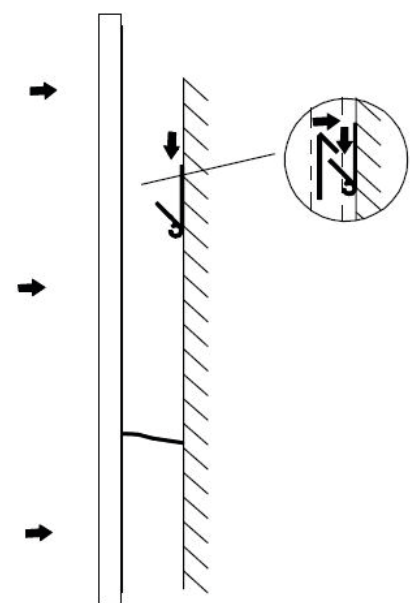
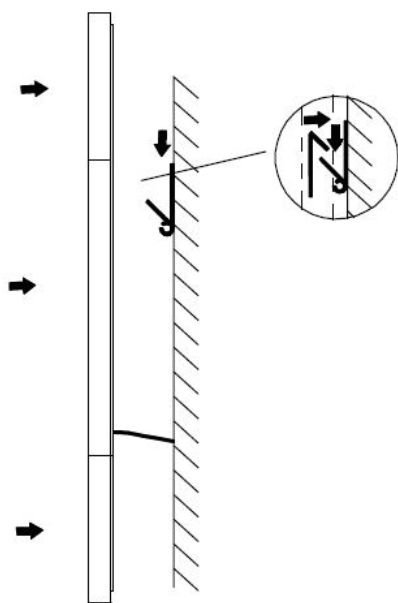
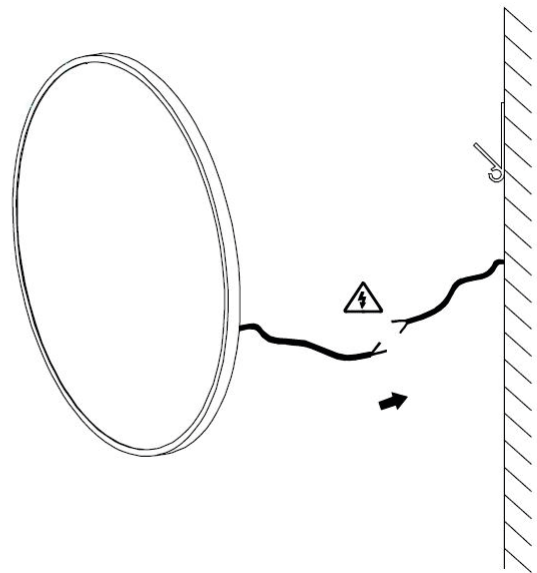
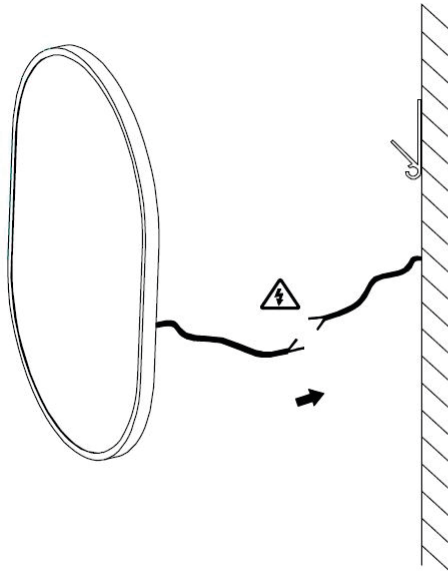

## DE ANLEITUNG

Vielen Dank, dass Sie sich für unser Produkt entschieden haben.  
Kontrollieren Sie die Sendung auf Vollständigkeit und Funktion.  
Dieses Produkt ist nur für den Einsatz in Innenräumen geeignet.  
Bitte prüfen Sie die Aufhängungen am Spiegel und die Wandbefestigungshaken.  
Achten Sie bei der Montage darauf, den Spiegel nicht zu beschädigen oder sich selbst dadurch zu verletzen.  
Der Elektroanschluss sollte durch einen Fachmann ausgeführt werden.  
Arbeiten Sie mit besonderer Sorgfalt beim Anschluss der Nässechutz-Sicherheitsbox IP44.

## EN INSTRUCTIONS

Thank you for choosing our product.  
Check the consignment for completeness and function.  
This product is only suitable for indoor use.  
Please check the hangers on the mirror and the wall mounting hooks.  
When mounting, take care not to damage the mirror or injure yourself as a result.  
The electrical connection should be carried out by a specialist.  
Take special care when connecting the IP44 moisture protection safety box.

## FR INSTRUCTIONS

Nous vous remercions d'avoir choisi notre produit.  
Vérifiez que l'envoi est complet et qu'il fonctionne correctement.  
Ce produit est uniquement destiné à une utilisation en intérieur.  
Veuillez vérifier les suspensions du miroir et les crochets de fixation murale.  
Lors du montage, veillez à ne pas endommager le miroir ou à ne pas vous blesser en le faisant.  
Le raccordement électrique doit être effectué par un spécialiste.  
Soyez particulièrement vigilant lors du raccordement du boîtier de sécurité anti-humidité IP44.

## IT ISTRUZIONI

Grazie per aver scelto il nostro prodotto.  
Controllare la completezza e la funzionalità della partita.  
Questo prodotto è adatto solo per uso interno.  
Si prega di controllare i ganci sullo specchio e i ganci per il montaggio a parete.  
Durante il montaggio, fare attenzione a non danneggiare lo specchio e a non ferirsi.  
Il collegamento elettrico deve essere eseguito da uno specialista.  
Prestare particolare attenzione quando si collega la scatola di sicurezza IP44 con protezione dall'umidità.

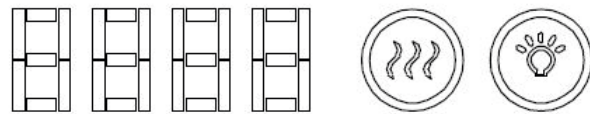
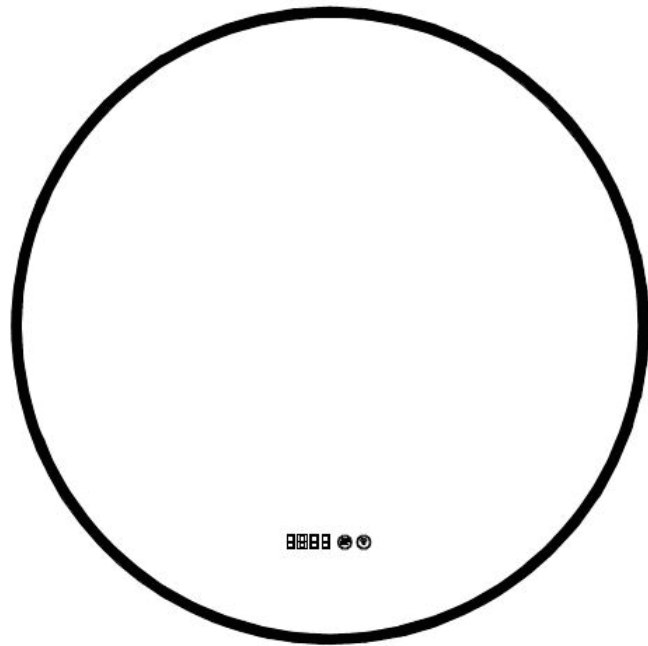

## DE EINSTELLUNGEN

1: Berühren Sie den Schalter Ein / Aus

Drücken Sie die Glühbirnentaste, das Licht wird eingeschaltet.

2: Warm-/Kaltlicteinstellung

Wenn Sie innerhalb von 3 Sekunden nach dem Einschalten des Lichts die Taste erneut drücken, ändert sich die Farbe der Warm-/Kaltlicteinstellung. So können Sie die von Ihnen gewünschte Lichtfarbe einstellen.

3: Stellen Sie die Helligkeit ein:

Nachdem Sie die richtige Lichtfarbe eingestellt haben, drücken und halten Sie die Glühbirnentaste für ca. 5 Sekunden, die Helligkeit des Lichts wird frei verändert, stoppen Sie bei der Helligkeit, die Sie mögen.

4: Ausschalten durch Berühren

Wenn keine weitere Änderungen der Lichtfarbe vorgenommen werden können Sie durch einfaches drücken das Licht ausschalten.

5: Antibeschlageinstellung

Drücken Sie die Spiegelheizungstaste, um die Antibeschlageinstellung einzuschalten. Durch erneutes Drücken schaltet Sie sich aus.

6: Zeiteinstellung

Halten Sie die Spiegelheizungstaste 5 Sekunden lang gedrückt, um den Einstellungsmodus aufzurufen. 24H erscheint und die Zahl beginnt zu blinken. Wenn Sie die Taste erneut drücken, können Sie den Modus auch auf 12 Stunden umstellen. Halten Sie die Spiegelheizungstaste 5 Sekunden lang gedrückt, die Stundenanzeige blinkt, drücken Sie das Symbol erneut, um die Stunden einzustellen. Halten Sie die Spiegelheizungstaste erneut 5 Sekunden lang gedrückt, um zur nächsten blinkenden Zahl zu wechseln und mit der Einstellung der Minuten fortzufahren. Danach wird der Einstellmodus automatisch beendet.

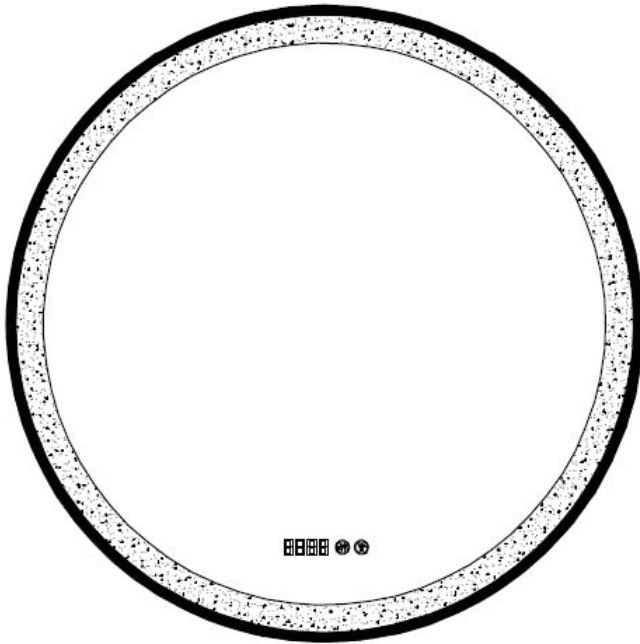

## EN SETTINGS

1: Touch the On / Off switch.

Press the bulb button, the light is switched on.

2: Warm / cold light setting

If you press the button again within 3 seconds after switching on the light, the colour of the warm/cold light setting changes. This allows you to set the light colour you want.

3: Adjust the brightness

After you have set the correct light colour, press and hold the bulb button for about 5 seconds, the brightness of the light is changed freely, stop at the brightness you like.

4: Switch off by touching

If no further changes are made to the light colour, you can switch off the light by simply pressing it.

5: Anti-fog setting

Press the mirror heating button to turn on the anti-fog setting. Press it again to switch it off.

6: Time setting

Press and hold the mirror heating button for 5 seconds to enter the setting mode. 24H appears and the number starts flashing.

If you press the button again, you can also change the mode to 12 hours. Press and hold the mirror heating button for 5 seconds, the hour display flashes, press the symbol again to set the hours.

Press and hold the mirror heating button again for 5 seconds to move to the next flashing number and continue setting the minutes. After that, the setting mode is automatically terminated.

## FR RÉGLAGES

1 : Touchez l'interrupteur marche / arrêt

Appuyez sur le bouton de l'ampoule, la lumière s'allume.

2 : Réglage de la lumière chaude/froide

Si vous appuyez à nouveau sur le bouton dans les 3 secondes qui suivent l'allumage de la lumière, la couleur du réglage de la lumière chaude/froide change. Vous pouvez ainsi régler la couleur de lumière que vous souhaitez.

3 : Réglez la luminosité

Une fois que vous avez réglé la bonne couleur de lumière, appuyez sur le bouton de l'ampoule et maintenez-le enfoncé pendant environ 5 secondes, la luminosité de la lumière est modifiée librement, arrêtez-vous à la luminosité que vous aimez.

4 : Éteindre en touchant

Si aucune autre modification de la couleur de la lumière n'est effectuée, vous pouvez éteindre la lumière en appuyant simplement sur le bouton.

5 : Réglage anti-buée

Appuyez sur le bouton de chauffage du miroir pour activer le réglage antibuée. Il suffit d'appuyer une nouvelle fois pour l'éteindre.

6 : Réglage de l'heure

Maintenir le bouton de chauffage du rétroviseur enfoncé pendant 5 secondes pour accéder au mode de réglage. 24H s'affiche et le chiffre se met à clignoter. Si vous appuyez à nouveau sur le bouton, vous pouvez également changer le mode en 12 heures. Maintenez le bouton de chauffage du rétroviseur pendant 5 secondes, l'affichage des heures clignote, appuyez à nouveau sur l'icône pour régler les heures. Maintenez à nouveau le bouton de chauffage du rétroviseur enfoncé pendant 5 secondes pour passer au chiffre suivant qui clignote et continuer le réglage des minutes. Le mode de réglage se termine ensuite automatiquement.

## IT APPLICAZIONI

1: Toccare l'interruttore On/Off.

Premendo il pulsante della lampadina, la luce si accende.

2: Impostazione luce calda/fredda

Se si preme nuovamente il pulsante entro 3 secondi dall'accensione della luce, il colore dell'impostazione della luce calda/fredda cambia. In questo modo è possibile impostare il colore della luce desiderato.

3: Regolare la luminosità:

Dopo aver impostato il colore corretto della luce, tenere premuto il pulsante della lampadina per circa 5 secondi, la luminosità della luce può essere modificata liberamente, fermandosi alla luminosità desiderata.

4: Spegnerla toccando

Se non vengono apportate ulteriori modifiche al colore della luce, è possibile spegnere la luce semplicemente premendola.

5: Impostazione antiappannamento

Premere il pulsante di riscaldamento dello specchio per attivare l'impostazione antiappannamento. Premere nuovamente per spegnerlo.

6: Impostazione dell'ora

Tenere premuto il pulsante di riscaldamento dello specchio per 5 secondi per accedere alla modalità di impostazione. Appare 24H e il numero inizia lampeggiante. Se si preme nuovamente il pulsante, è possibile cambiare la modalità a 12 ore. Tenere premuto il pulsante di riscaldamento dello specchio per 5 secondi, il display delle ore lampeggia; premere nuovamente il simbolo per impostare le ore. Tenere nuovamente premuto il pulsante di riscaldamento dello specchio per 5 secondi per passare al numero successivo lampeggiante e continuare a impostare i minuti. Successivamente, la modalità di impostazione viene interrotta automaticamente.